

CZ - Návod k použití pro odšťavňovač na zahradní plody EL7917

Děkujeme, že jste si vybrali odšťavňovač na zahradní plody EL7917.
Pro správnou obsluhu tohoto výrobku si nejdříve přečtěte pečlivě tento návod,
zvláště pak černá slova uvedená v Kapitole II „Bezpečnostní opatření“ v této příručce.

(Technické údaje podléhají změnám bez předchozího upozornění.)

Obsah

Předmluva
Kapitola I Popis výrobku
Kapitola II Bezpečnostní opatření
Kapitola III Součásti a funkce
Kapitola IV Způsob použití
Kapitola V Údržba
Kapitola VI Index bezpečnosti výrobku
Kapitola VII Použité normy
Kapitola VIII Analýza poruch a odstraňování poruch
Kapitola IX Dodací list

Předmluva

Děkujeme, že jste si vybrali odšťavňovač na zahradní plody EL7917 od firmy Vaše Dedra, s.r.o. Tento návod k použití je formulován pro správnou obsluhu a údržbu tohoto výrobku. Před použitím si pečlivě přečtěte tento návod a uchovejte jej pro pozdější použití.

Tento návod platí pouze pro odšťavňovač na zahradní plody EL7917 od firmy Vaše Dedra, s.r.o. a společnost si vyhrazuje právo na jeho výklad.

Obsah tohoto návodu je určen pouze pro použití v případech, kdy uživatelé tento výrobek používají a provádějí jeho údržbu.

Pokud jde o otázky, které zde nejsou zmíněny, kontaktujte oddělení pro služby zákazníkům společnosti.

Případné návrhy a rady k tomuto návodu jsou vítány a doufáme, že výrobky firmy Vaše Dedra, s.r.o. vnesou do vašeho života teplo, pohodlí a zdraví...

Kapitola I

Popis výrobku

I. Prvky EL7917

1. EL7917 je druh odšťavňovače na zahradní plody s funkcí loupání zrn navíc k funkcím zpracování potravin pro přípravu šťávy z fazolí, zeleniny, ovoce, sójového mléka a tofu.
2. Díky nejnovější metodě odšťavňování při nízkých otáčkách umí zachovat čistou přírodní chuť a živiny.
3. „Šťáva z fazolí a zeleniny“ je druh komplexní šťávy spojující proteiny fazolí, vitamíny ze zeleniny a ovoce i další minerální látky, kterou umí vyrobit pouze přístroj EL7917.
4. Sítko odšťavňovače EL7917 je možné čistit automaticky při provozu v režimu čištění.
5. Díky funkci loupání zrn (kukuřice, pšenice a proso) mohou uživatelé s použitím přístroje EL7917 snadno připravit zdravou polévku a ovesnou kaši.
6. Tento výrobek se vyznačuje novou konstrukcí, vysokou výtěžností šťávy, oddělením výlisků, nízkými vibracemi, nízkou hlučností a komfortem v prostředí kuchyně.

Metoda odšťavňování lisováním se vztahuje k přirozené technologii typické pro přípravu zelené šťávy a ovocné šťávy při konzistentním tlaku jako u mlýnského kamene a citlivosti jako u ruky tak, aby se zachovala přirozená chuť, aroma a živiny v potravinách.

II. Proč je odšťavňovač na zahradní plody nutností?

• Šťáva připravená běžným odšťavňovačem

Princip otáčení při vysokých otáčkách je typický pro tento typ odšťavňovače. Teple vytvářené třením mezi vysokootáčkovými lopatkami poškodí různé nutriční složky v potravině s možností degenerace. Se šťávou se míchá příliš velké množství vzduchu a odpad nelze odstranit. V důsledku toho je pro lidské tělo obtížné vstřebat tyto složky.

• Šťáva připravená vysokootáčkovým odšťavňovačem

Teple vytvářené třením mezi vysokootáčkovými lopatkami poškodí různé nutriční složky v potravině s možností degenerace.

• Šťáva připravená odšťavňovačem na zahradní plody

Princip odšťavňování lisováním při nízkých otáčkách je typický pro zachování původní chuti a živin v potravinách, a usnadňuje lidskému tělu vstřebávat různé vitamíny a živiny. Díky speciálnímu principu oddělování šťávy a odpadu lze efektivně odstranit zbytky pesticidů na potravinách a lidské tělo pak může lépe vstřebávat nutriční složku šťávy.

Kapitola II Bezpečnostní opatření

1. Vstupní napětí tohoto výrobku je AC 220V 50Hz; ověřte tyto hodnoty před použitím.
2. Před demontáží, instalací nebo nastavováním jakékoli součásti tohoto výrobku vypněte nejdříve napájení.
3. Pro tento výrobek je přijato spojení do hvězdy (spojení do Y). V případě poškození napájecí šňůry a abyste se vyhnuli nebezpečným situacím, kontaktujte oddělení pro služby zákazníkům této společnosti nebo navštivte přímo servisní místo určené společností pro výměny; neprovádějte demontáž ani opravy vlastními silami.
4. Před použitím nejprve zkontrolujte pečlivě, zda tyto součásti, jako je například napájecí šňůra, zástrčka, sítko a šnekové pýchovadlo, nejsou poškozené. V případě jakéhokoli poškození výrobkem nepoužívejte a včas kontaktujte oddělení pro služby zákazníkům této společnosti; neprovádějte demontáž ani opravy vlastními silami, abyste se vyhnuli nebezpečným situacím.
5. V případě nutné opravy za chodu kontaktujte oddělení pro služby zákazníkům této společnosti nebo navštivte přímo servisní místo určené společností pro opravy; neprovádějte demontáž ani opravy vlastními silami, abyste se vyhnuli nebezpečným situacím.
6. Před prvním zapnutím zkontrolujte, zda jsou upevněny všechny oddělitelné části, jako je například víko nádoby odšťavňovače a nádoba odšťavňovače.
7. S výrobkem v chodu nevkládejte ruku ani ostré předměty do plnicího otvoru; nepoužívejte jiné předměty jako náhradu za plnicí kolík; neudržujte oči blízko plnicího otvoru, aby nedošlo k nehodě.
8. Nedotýkejte se za chodu oddělitelných částí, jako je například šnek, abyste se vyhnuli škodám na lidském těle nebo na výrobku.
9. Po použití není možné oddělitelné části odstranit, dokud se motor a šnek nezastaví a dokud nebude vypnuté napájení.
10. Výrobek není možné používat v klidovém přetíženém stavu.
11. Takové části, jako sítko, víko nádoby odšťavňovače a šnek, mohou být potřísněny po odšťavňování některých druhů ovoce a zeleniny. Jde o běžný jev, který nemá vliv na poživatelnost a není zdraví škodlivý.
12. Výrobek je opatřen konstrukcí s proudovým omezením. Při zpracování tvrdých potravin (jako je například mrkev) výrobek vydá zvuk „di“ „di“ upozorňující, že hodnota proudu překročila 2A a následně se motor zastaví. Tímto způsobem je motor chráněn.
13. Pokud se motor automaticky zastaví kvůli ochraně omezující proud nebo zablokování ve výrobku za chodu, odpojte napájení, přepněte vypínač do polohy „0“, stiskněte tlačítko pro zpětný chod na hlavním vypínači a poté vyndejte potraviny. Následně stiskněte tlačítko pro „chod vpřed“ na hlavním vypínači, abyste uvedli přístroj do normálního chodu. Jestliže zablokování přetrvává, navrhuje před použitím vyčistit potraviny uvnitř šneku.
14. Všechny části výrobku nelze dezinfikovat horkou vodou přesahující teplotu 80° ani v mikrovlnné troubě, aby nedošlo k poškození ani zdeformování teplem. Materiály všech částí přicházející do kontaktu s potravinami jsou čisté, hygienické a spolehlivé, a v souladu s certifikací hygieny potravin.
15. Základní tělo přístroje neponořujte ani neumývejte ve vodě ani v jiných kapalinách, abyste se vyhnuli případnému poškození.
16. Nepoužívejte drátěnku, abrazivní čisticí prostředek ani korozivní kapalinu (jako je například benzín nebo aceton) k čištění výrobku.
17. Výrobek je třeba uchovávat mimo dosah dětí a nemohou jej používat ani se jich dotýkat osoby (včetně dětí) se smyslovým nebo mentálním postižením nebo nedostatkem příslušných zkušeností a znalostí.
18. Tento výrobek je určen pro použití v domácnosti.
19. Tento výrobek je elektrický spotřebič typu I. Uzemňovací vodič zástrčky by měl být správně uzemněn.

Kapitola III Součásti a funkce

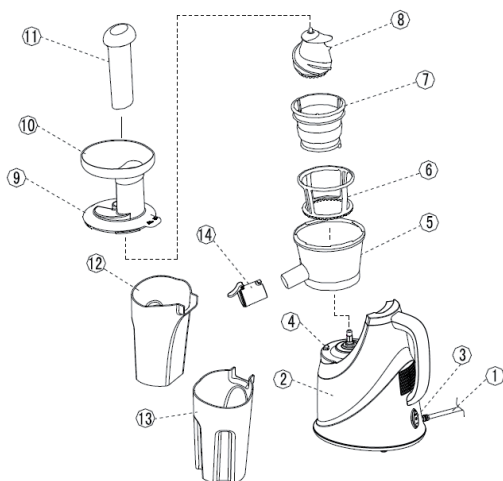

Č.	Název součásti	Popis funkce
1.	Napájecí šňůra	Používá se pro připojení k napájení a zajištění hnací síly.
2.	Tělo přístroje	Jde o hlavní část výrobku, včetně takových částí jako je například motor, který je zdrojem energie přístroje a zajišťuje hnací sílu.
3.	Hlavní vypínač	Používá se k řízení provozního stavu výrobku, včetně chodu vpřed, zastavení a zpětného chodu.
4.	Západka	Používá se pro připojení nádoby odšťavňovače.
5.	Nádoba odšťavňovače	Používá se k odkládání lisovaných potravin a k vypouštění šťávy a výlisků odtokem na šňávu a odtokem na výlisky.
6.	Čistící rámeček	Používá se k odstranění zbytků na sítku otáčením.
7.	Sítka	Používá se k zabrušování společně se šnekem, mačkání lisovaných potravin a poté filtrování šťávy (u materiálů s různými potravinami).
8.	Šnek	Používá se k podávání potravin a zabrušování potravin spolu se sítkem.
9.	Víko nádoby odšťavňovače	Používá se pro připojení nádoby odšťavňovače kvůli bezpečnosti.
10.	Miska	Používá se k odkládání lisovaných potravin.
11.	Pěchovadlo	Při podávání protlačujte potraviny jemně, aby se šnek zcela spojil s potravinami a zvýšila se účinnost šťávy.
12.	Nádoba na výlisky	Je určena pro příjem a shromáždění výlisků oddělených z nádoby odšťavňovače.
13.	Nádoba na šňávu	Je určena pro příjem a shromáždění výlisků oddělených z nádoby odšťavňovače.
14.	Odtok na šňávu	Používá se pro připojení nádoby odšťavňovače a víko odtoku šťávy je pohyblivé; šťáva uvnitř nádoby odšťavňovače vyteče ven poté, co se otevře víko odtoku šťávy a šťáva uvnitř nádoby odšťavňovače zůstane uvnitř poté, co se zavře víko odtoku šťávy.

Kapitola IV Způsob použití

Před prvním použitím důkladně vyčistěte součásti přicházející do kontaktu s potravinami (viz Kapitola V „Údržba“).

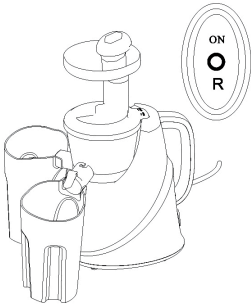

	<p>Provozní popiska na tlačítkách: Tlačítko „Forward“ (chod vpřed): pro normální provoz</p> <p>Tlačítko „0“: zavřít a zastavit.</p> <p>Tlačítko „Backward“ (zpětný chod): Používá se, když odstranění usazenin neprobíhá hladce nebo se zastaví. (Poznámka: Když odstranění usazenin neprobíhá hladce nebo se zastaví, stiskněte tlačítko „Backward“ (zpětný chod) na 3 vteřiny a šnek se začne otáčet obráceně; uvolněte tlačítko a zpětný chod se zastaví; nyní stiskněte znovu tlačítko „Forward“ (chod vpřed) a obnoví se normální provoz.</p>
---	--

I. Provoz výrobku

Tento výrobek je vybavený duálním bezpečnostním systémem a výrobek může běžet hladce pouze tehdy, když všechny části a součásti budou správně nainstalované.

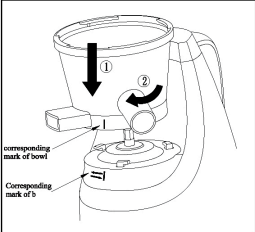
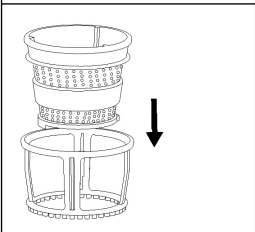
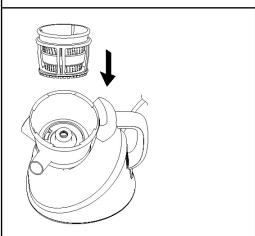
Při instalaci a používání výrobku dodržujte níže uvedené pokyny:

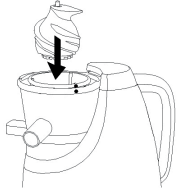
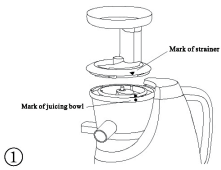
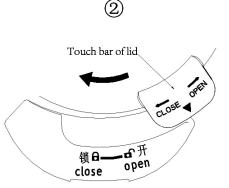
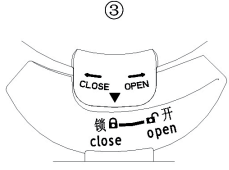
	<p>1</p> <ol style="list-style-type: none">1) Vyrovnajte značku na nádobe odšťavňovače podle značky na těle přístroje a nasad'te nádobu odšťavňovače na tělo přístroje.2) Zašroubujte a upevněte nádobu odšťavňovače ve směru hodinových ručiček na tělo přístroje.
	<p>2</p> <p>Upevněte sítko na čistící rámeček.</p>
	<p>3</p> <p>Vyrovnajte otvor sítko podle otvoru nádoby odšťavňovače a poté jej zasuňte do nádoby odšťavňovače.</p>

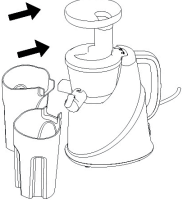
	4	Zasuňte šnek do středu sítka.
		Jak je znázorněno na obr.1, vyrovnejte trojúhelníkovou značku<▼> na víku nádoby odšťavňovače podle značky <•> na nádobě odšťavňovače a poté jej upevněte na nádobu odšťavňovače; otáčejte víkem nádoby odšťavňovače, jak je znázorněno na obr.2, dokud nebude ve stavu znázorněném na obr.3 (trojúhelníková značka<▼> na víku nádoby odšťavňovače by měla být vyrovnaná s nápisem „Close“ na těle přístroje, což znamená, že dotyková tyčinka na víku nádoby odšťavňovače se dotkla bezpečnostní spouštěcí součásti uvnitř těla přístroje).
	4	
		
	5	Nainstalujte sestavu trysky odšťavňovače.
	6	Umístěte nádobu na šňávu pod odtok na šňávu a nádobu na odtok výlisků pod odtok na výlisky v nádobě odšťavňovače.

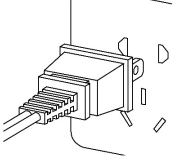
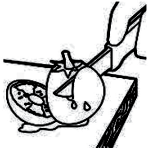
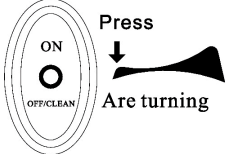
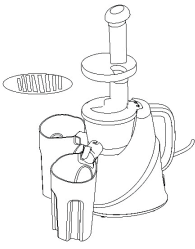
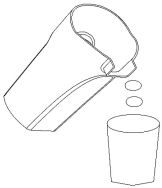
	7	<p>Připojte přístroj ke zdroji napájení a připravte se na práci (před připojením ke zdroji napájení zkontrolujte, zda je vypínač ve vypnuté poloze).</p>
	8	<p>Omyjte důkladně ovoce/zeleninu a nakrájejte na kousky, které lze vkládat do plnicího otvoru. Položte tyto kousky na misku pro plnění.</p> <p>Mrkev je třeba lisovat přesně podle návodu uvedeného v Kapitole II „Bezpečnostní opatření“.</p> <p>Nejdříve je třeba odstranit pecky, tvrdá semena, silné slupky nebo tvrdé skořápky (jsou-li nějaké) z ovoce nebo zeleniny.</p>
	9	<p>Stiskněte tlačítko „Forward“ (chod vpřed) pro spuštění přístroje a doba chodu by neměla přesáhnout 10 minut.</p> <p>Nedotýkejte se hlavního vypínače mokřýma rukama, abyste zamezili úrazu elektrickým proudem, úniku nebo požáru.</p>
	10	<p>Položte potraviny k plnicímu otvoru ve víku nádoby odšťavňovače a pomocí pěchovačla je vtlačte do nádoby. Při vkládání vyvíjejte pouze mírný tlak, jen aby se řádně nakrájely. (Nesahejte prsty ani jinými předměty do plnicího otvoru ve víku nádoby odšťavňovače! Pokud je miska na vylisky nebo miska na šťávu plná, vypněte napájení a před obnovením provozu přístroj vyčistěte. Při použití misky na šťávu ke sběru šťávy je nutné, aby odvod na šťávu byl v otevřené poloze; pokud je odvod na šťávu v zavřené poloze, hladina šťávy uvnitř nádoby odšťavňovače by neměla překročit maximální mez.)</p>
	11	<p>Po zpracování potraviny a vytéká-li šťáva z odtoku, vypněte spínač a odpojte napájení; po úplném zastavení šneku vyndejte misku na šťávu z odtoku na šťávu. (Čerstvě připravená šťáva by se měla hned vypít. Pokud je šťáva dlouho ponechána na vzduchu, ovlivní to její chuť a výživovou hodnotu.) Zbytek nelze skladovat příliš dlouho.</p> <p>Nedotýkejte se hlavního vypínače mokřýma rukama, abyste zamezili úrazu elektrickým proudem, úniku nebo požáru.</p>

II. Poznámky k výběru ovoce

1. Je lepší používat čerstvé ovoce a zeleninu, jako je například ananas, červená řepa, kořen celeru, jablko, okurka, špenát, dýně, rajče, mandarinka a hroznové víno, protože obsahují hodně šťávy.
2. Spíše než tenké slupky je třeba odstranit silné slupky ovoce a zeleniny, jako je například mandarinka, ananas a syrová červená řepa. Semena citrusového ovoce je třeba také odstranit, v opačném případě bude šťáva trochu hořká.
3. Při lisování jablek se koncentrace jablečné šťávy liší podle druhu jablek, a sice čím větší množství šťávy jablko obsahuje, tím čistější šťáva bude. Z toho důvodu zvolte druh jablka podle toho, jakou koncentraci šťávy požadujete.
4. Čerstvá jablečná šťáva brzy zhnědne. Tento proces ztráty barvy je možné zpomalit přidáním několika kapek citrónové šťávy.
5. Listy a stonky (jako například salát) lze vkládat do zařízení na zpracování potravin pro přípravu šťávy.
6. Ovoce obsahující škrob, jako je například banán, papája, avokádo, fik a mango, by se mělo zpracovávat pomocí funkce míchání v zařízení na zpracování potravin spíše než vkládat přímo do tohoto zařízení pro přípravu šťávy.

7. Níže je uvedena nutriční složka běžného ovoce a zeleniny:

Ovoce/zelenina	Vitamín/minerální látka	
Jablko	Vitamín C	200 g=150 KJ (72 kalorií)
Meruňka	Bohatá na DF a draslík	30 g=85 KJ (20 kalorií)
Řepa	Výborný zdroj kyseliny listové DF, vitamínu C a draslíku	160 g=90 KJ (45 kalorií)
Borůvka	Vitamín C	125 g=295 KJ (70 kalorií)
Růžičková kapusta	Vitamín C, B, B6, E, kyselina listová a DF	100 g=110 KJ (26 kalorií)
Hlávkové zelí	Vitamín C, kyselina listová, draslík, B6 a DF	100 g=110 KJ (26 kalorií)
Mrkev	Vitamín A, C, B6 a DF	
Celer	Vitamín C a draslík	80 g=55 KJ (7 kalorií)
Okurka	Vitamín C	280 g=120 KJ (29 kalorií)
Fenykl	Vitamín C a DF	300 g=145 KJ (35 kalorií)
Hroznové víno	Vitamín C, B6 a draslík	125 g=355 KJ (85 kalorií)
Kiwi	Vitamín C a draslík	100 g=100 KJ (40 kalorií)
Meloun	Vitamín C, kyselina listová, DF a vitamín A	200 g=210 KJ (50 kalorií)
Nektarinka	Vitamín C, B3, draslík a DF	180 g=355 KJ (85 kalorií)
Broskev	Vitamín C, B3, draslík a DF	150 g=205 KJ (49 kalorií)
Hruška	DF	150 g=250 KJ (60 kalorií)
Ananas	C	150 g=245 KJ (59 kalorií)
Vitamín	C	150 g=245 KJ (59 kalorií)
Malina	Vitamín C, železo, draslík a magnesium	125 g=130 KJ (31 kalorií)
Rajče	Vitamín C, DF, vitamín E, kyselina listová a vitamín A	100 g=90 KJ (22 kalorií)

Kapitola V Údržba

1. Před čištěním výrobku přístroj vypněte a odpojte napájení.
2. Po použití výrobek včas očistěte.
3. Tělo přístroje vyřete dosucha vyždímanou čisticí tkaninou nebo bavlněnou tkaninou místo vody.
4. Před uskladněním zkontrolujte, zda je výrobek čistý.
5. Před čištěním demontujte výrobek podle následujících kroků:

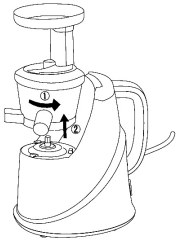
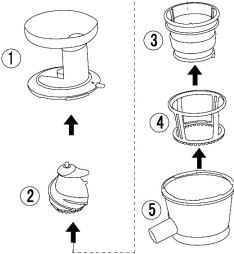
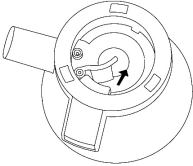
	1	Přidržte odtok na šňávu v nádobě odšťavňovače a otočte jej proti směru hodinových ručiček, jak znázorňuje obrázek 1.; oddělte nádobu odšťavňovače od těla přístroje, jak znázorňuje obrázek 2..
	2	Demontujte součásti (1, 2, 3, 4 a 5) v obráceném pořadí proved'te montáž.
	3	Jsou-li zbytky ve výpusti, vytáhněte těsnění výpusti a omyjte je ve vodě; před dalším použitím je vraťte zpět.

Kapitola VI Index bezpečnosti výrobku

Jmenovité napětí	220V
Jmenovitý výkon	250W
Jmenovitý kmitočet	50Hz
Nepřetržitá pracovní doba	≤ 10 minut
Doba intervalu	≥ 10 minut

Kapitola VII Použité normy

GB4706.1-2005 GB4706.30-2008
Národní norma: GB4706.1-2005 GB4706.30-2008

Kapitola VIII Analýza poruch a odstraňování poruch

Porucha	Analýza	Odstraňování poruch
Výrobek po zapnutí a připojení k napájení nepracuje	1. Víko nádoby odšťavňovače nebylo přišroubováno k tělu přístroje, což vedlo k nestisknutí bezpečnostního spínače	1. Nainstalujte víko nádoby odšťavňovače na místo
Z motoru vycházel zápach během prvních několika minut provozu	Je to normální	Pokud zápach přetrvává i po řadě použití, pošlete výrobek do nejbližšího servisního místa firmy Vaše Dedra, s.r.o. ke kontrole
Výrobek se za chodu zastavil	1. Nízké napětí 2. Příliš velké množství potravin 3. Pěchovadlo bylo zatlačeno velkou silou	1. Zkontrolujte, zda napětí není příliš nízké 2. Vypněte napájení a vyndejte přebytečné potraviny 3. Zatlačte pěchovadlo jemně
Hluk je generován během provozu	1. Šnek a sítko nebyly upevněné správně, což vedlo ke kývání za chodu. 2. Startovací dynamo v těle přístroje bylo poškozené.	1. Nainstalujte šnek a sítko na místo 2. Pošlete ho do nejbližšího servisního místa firmy Vaše Dedra, s.r.o. ke kontrole

Poznámka:

Výše uvedené způsoby odstraňování poruch platí pouze pro běžné poruchy. V případě ostatních poruch kontaktujte oddělení pro služby zákazníkům této společnosti nebo pošlete výrobek přímo do servisního místa určeného společností pro opravy. Neprovádějte demontáž ani opravy výrobku vlastními silami.

Určená servisní místa jsou uvedena v záručním listě.

Kapitola IX Dodací list

Odšťavňovač na zahradní plody 1 sada
Návod k použití 1 kopie
Záruční list 1 kopie
Recept 1 kopie